

ZOOM

# ***H2next*** ***Handy Recorder***

Manuale Operativo

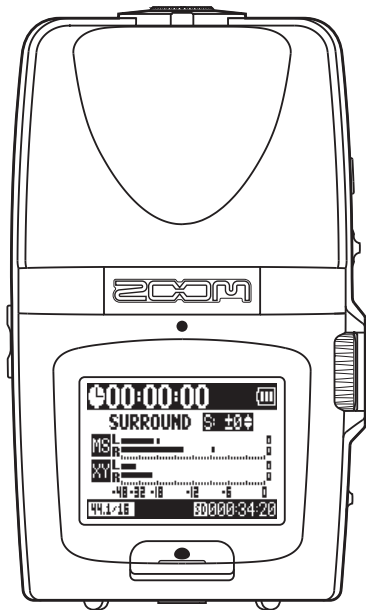

©ZOOM Corporation

E' proibita la riproduzione, totale o parziale, di questo manuale, con ogni mezzo..

# Precauzioni d'uso e sicurezza

## PRECAUZIONI DI SICUREZZA

In questo manuale, sono usati dei simboli per sottolineare avvertimenti da osservare, per evitare incidenti. Il significato dei simboli è il seguente:



**Warning**

Qualcosa che può provocare danni seri o morte.



**Caution**

Qualcosa che può provocare danni o danneggiare l'apparecchio.

Altri simboli



Azioni richieste (necessarie)



Azioni proibite



## Attenzione

### Operatività con adattatore AC

- ❗ Usate solo un adattatore AC AD-17 di ZOOM (disponibile separatamente) con l'unità.
- ⊘ Non utilizzare eccedendo la portata del sistema e di altro apparecchio elettrico. Prima di usare l'unità in altri Stati (o regioni) dove il voltaggio differisca da quello indicato sull'adattatore AC, consultate il distributore o rivenditore ZOOM e usate un adattatore appropriato.

### Operatività a batterie

- ❗ Usate 2 batterie convenzionali da 1,5 volt tipo AA (alcaline o nickel-metallo idruro).
- ❗ Leggete attentamente le etichette sulle batterie.



Chiudete sempre il comparto batterie, usando l'unità.

### Modifiche



Non aprite l'unità e non cercate di modificare il prodotto.



## Precauzioni

### Gestione



Non fate cadere, ribaltare l'unità e non esercitate forza eccessiva.



Fate attenzione a non far entrare oggetti estranei o liquidi nell'unità.

### Ambiente



Non usate l'unità a temperature estreme (alte o basse).



Non usare in prossimità di fonti di calore, come radiatori e stufe.



Non usare in luoghi eccessivamente umidi o nell'acqua.



Non usare in luoghi con vibrazioni eccessive.



Non usare in luoghi con eccessiva polvere o sabbia.

### Gestione adattatore AC



Scollegando l'adattatore AC dall'impianto, afferrate sempre il corpo dell'adattatore stesso



In caso di temporale, o se l'unità non viene usata per un lungo periodo, scollegate la spina dalla presa AC.

### Gestione batterie



Installate le batterie rispettando il corretto

orientamento +/- .

- ❗ Usate un tipo specifico di batterie. Non mescolate vecchie e nuove batterie o marchi e tipi diversi contemporaneamente. Se non usate l'unità per un lungo periodo, togliete le batterie.
- ❗ In caso di fuoriuscita di liquido dalle batterie, asciugate accuratamente il comparto batterie e i terminali, per eliminare ogni residuo.

### Collegare cavi e jack ingresso/uscita

- ❗ Spegnete sempre tutte le apparecchiature, prima di collegare cavi.
- ❗ Scollegate sempre tutti i cavi di connessione e l'adattatore AC prima di spostare l'unità.

### Volume

- ⊘ Non usate l'unità a volume elevato per troppo tempo.

## Precauzioni d'uso

### Interferenze con altre apparecchiature elettriche

Per motivi di sicurezza, **H2n** è stato concepito per garantire la massima protezione contro l'emissione di radiazioni elettromagnetiche dall'interno dell'apparecchio, e per fornire protezione da interferenze esterne. Tuttavia, apparecchiature suscettibili di interferenze o che emettono onde elettromagnetiche potenti, potrebbero causare interferenza, se poste nelle vicinanze. In tal caso, posizionate **H2n** e l'altro apparecchio lontani l'uno dall'altro. Con qualunque tipo di apparecchiatura elettronica a controllo digitale, compreso **H2n**, l'interferenza elettromagnetica può provocare malfunzionamento, danneggiare e

distuggere dati e creare problemi. Fate attenzione

### Pulizia

Usate un panno morbido e asciutto per pulire l'unità. Se necessario, inumidite leggermente il panno. Non usate detergenti abrasivi, cere o solventi, compreso alcol, benzene e solventi per pittura.

### Malfunzionamenti

Se l'unità si rompe o non funziona, scollegate immediatamente l'adattatore AC, spegnete l'unità e scollegate gli altri cavi. Contattate il distributore dal quale avete acquistato l'unità o un centro assistenza Zoom, con le informazioni seguenti: modello del prodotto, numero di serie e sintomi dettagliati di errore o malfunzionamento, assieme al vostro nome, indirizzo e numero di telefono.

### Copyright

•Windows, Windows Vista, Windows XP eWindows 7 sono marchi o marchi registrati di Microsoft Corporation. •Macintosh e Mac OS sono marchi o marchi registrati di Apple Inc. •I loghi SD e SDHC sono marchi registrati. •L'uso della tecnologia di compressione audio MPEG Layer-3 è concessa da Fraunhofer IIS e Sisvel SpA.

\*Tutti gli altri nomi di prodotti, marchi e nomi di società citati in questo documento restano di proprietà dei rispettivi detentori.

# Introduzione

Grazie per aver scelto **H2n** Handy Recorder di ZOOM.

**H2n** presenta le seguenti funzioni.

- **Registratore a quattro canali per catturare il suono a 360°**

I microfoni incorporati sono divisi tra configurazione mid-side (MS) sulla parte posteriore e XY sulla parte anteriore. Questo posizionamento indipendente consente di registrare il suono proveniente da ogni direzione. Una gamma di registrazione senza limiti significa che potete registrare diverse fonti sonore in qualsiasi situazione.

- **Nuova configurazione microfonica per un maggiore controllo dell'ampiezza stereo**

La configurazione MS comprende un microfono direzionale che copre la parte frontale e un microfono laterale bi-direzionale che copre entrambi i lati. Controllando la quantità di segnale microfonico laterale, potete regolare liberamente l'ampiezza stereo delle registrazioni.

- **Registrazione stereo brillante e tridimensionale**

Con la configurazione XY, potete eseguire registrazioni stereo tridimensionali con un vero senso di profondità.

- **Lunghe registrazioni in continuo ad alta qualità**

E' possibile registrare a lungo senza interruzioni. Potete anche registrare un'intera card SDHC da 32GB in una sola volta!

- **Lungo funzionamento con batterie standard**

E' possibile registrare un massimo di 20 ore (in formato WAV a 44.1kHz/16bit) con un set di batterie alcaline. Perciò, anche in situazioni in cui l'uso a batterie è

l'unico possibile, potete registrare liberamente, senza preoccuparvi del tempo.

- **Utilizzabile come lettore di card SD e interfaccia audio per computer**

La porta USB 2.0 high-speed incorporata, consente di collegarsi direttamente a un computer. Usate il registratore come lettore di card SD con un computer, per trasferire registrazioni su computer, da utilizzare con un software DAW o per masterizzare un CD. Potete anche usare il registratore come interfaccia audio per computer a velocità USB 1.0.

- **Accordatore, metronomo e altre pratiche funzioni**

In aggiunta all'accordatura cromatica, l'accordatore permette anche l'accordatura di una chitarra a sette corde, basso a cinque corde e accordature alternate. L'utile metronomo può fornire il count-in ed è possibile regolare la riproduzione in velocità e tonalità, facendo dell'unità un utilissimo strumento.

Leggete attentamente questo manuale per comprendere appieno **H2n** per ottenere il massimo dalle sue prestazioni. Dopo aver letto il manuale, conservatelo con la garanzia in luogo sicuro.

# Indice

Precauzioni d'uso e sicurezza .....	02	Selezionare da un elenco il file da riprodurre .....	32
Introduzione .....	04	Cambiare la velocità di riproduzione.....	33
Indice .....	06	Riproduzione in loop di un intervallo (AB REPEAT) .....	34
Contenuto della confezione.....	07	Cambiare la modalità di esecuzione.....	36
Nome delle parti.....	08	regolare la tonalità di riproduzione (KEY CONTROL) .....	38
Display .....	10	Cambiare il livello S (solo MS-RAW).....	39
<b>Preparativi</b>		Mixare un file in 4ch surround .....	40
Accendere il registratore.....	12	<b>Controllare &amp; Editare file</b>	
Usare le batterie .....	12	Controllare le informazioni del file.....	42
Usare un adattatore AC (disponibile separatamente) .....	12	Controllare i marker di traccia (solo file WAV) .....	43
Installare una card SD .....	13	Cambiare nome ai file (solo file stereo).....	44
Accendere e spegnere (ON/OFF).....	14	Convertire file WAV in MP3 (solo file stereo) .....	46
Accendere .....	14	Normalizzare file WAV .....	48
Spegnere .....	14	Dividere i file (solo file stereo).....	50
Usare la funzione hold.....	15	Cancellare i file.....	52
Collegare un microfono esterno.....	16	Cancellare tutti i file di una cartella.....	53
Usare l'alimentazione plug-in.....	16	Convertire file MS-RAW in file stereo .....	54
Impostare data e ora .....	17	Convertire file in 4ch surround in file stereo .....	56
Impostare il tipo di batterie .....	18		
<b>Registrazione</b>		<b>Usare tramite USB</b>	
Veduta d'insieme della modalità di registrazione.....	20	Scambiare file con un computer (lettore di card) .....	58
Modalità stereo Mid-side (MS) .....	20	Usare come interfaccia audio (solo modalità MS/ XY stereo e 2ch surround).....	60
Modalità stereo XY .....	20	<b>Accordatore</b>	
Modalità 2ch e 4ch surround .....	21	Usare l'accordatore .....	62
Selezionare la modalità di registrazione .....	22	<b>Metronomo</b>	
Regolare il livello S (modalità MS stereo, 2ch/4ch surround) .....	22	Usare il metronomo .....	64
Usare la modalità MS-RAW (solo formato WAV).....	23	<b>Impostazioni varie</b>	
Selezionare il punto in cui salvare le registrazioni.....	23	Ridurre il rumore (LO CUT).....	66
Registrazione manualmente.....	24	Monitorare il segnale in ingresso .....	67
Registrazione automaticamente.....	26	Usare Compressor/limiter sul segnale in ingresso .....	68
Pre-registrazione .....	28	Regolare in automatico il gain in ingresso.....	70
Count-in prima della registrazione .....	29	Monitorare i segnali MS-RAW (solo modalità MS stereo) .....	71
<b>Riprodurre</b>		Impostare il formato di registrazione .....	72
Riprodurre le registrazioni .....	30		

Cambiare impostazioni alla registrazione automatica .....	74	Verificare la capacità residua della card SD .....	82
Come chiamare i file (solo file stereo) .....	76	Formattare una card SD .....	83
Pausa di registrazione aggiungendo marker (solo formato WAV) .....	77	<b>Altre funzioni</b>	
Cambiare il tempo di retroilluminazione .....	78	Aggiornare il software di sistema .....	84
Regolare il contrasto del display .....	79	Usare card SD di registratori serie H più vecchi .....	85
Controllare la versione del software .....	80	Usare un remote control .....	86
Riportare l'unità alle impostazioni di fabbrica ..	81	Diagnostica .....	87
		Specifiche tecniche .....	88

## Contenuto della confezione

Verificate che la confezione contenga quanto segue.

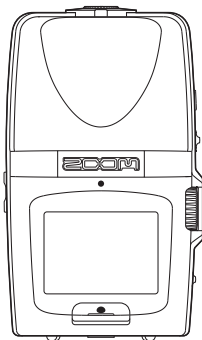

Registratore **H2n**



2 batterie AA  
(per testare l'unità)



Card SD  
(2GB)



Foglio illustrativo per il  
download di WaveLab LE



Manuale operativo  
(questo documento)

# Nome delle parti

## Lato sinistro

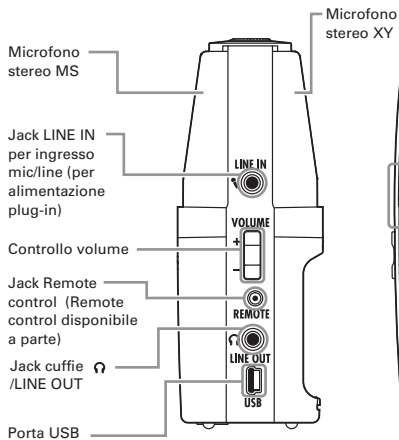

## Lato frontale

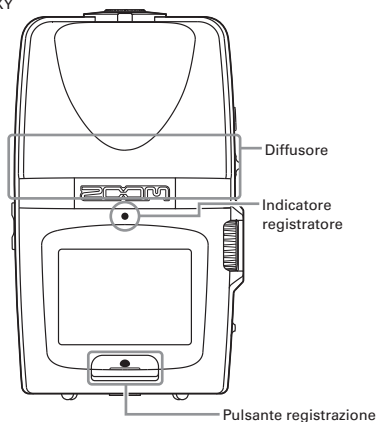



## Lato destro

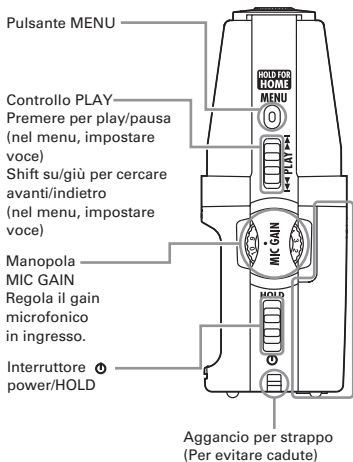

## Parte superiore

Indicatore mic. MS.  
Si accende quando MS mic (retro) è su ON. Lampeggia quando il segnale in ingresso è distorto.

Manopola selezione modalità registrazione

Indicatore mic. XY.  
Si accende quando XY mic (frontale) è su ON. Lampeggia quando il segnale in ingresso è distorto.

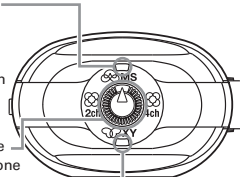

## Parte inferiore

Coperchio comparto batterie

Coperchio slot card SD

Sede aggancio treppiede



# Display

## Schermata iniziale (registrazione)

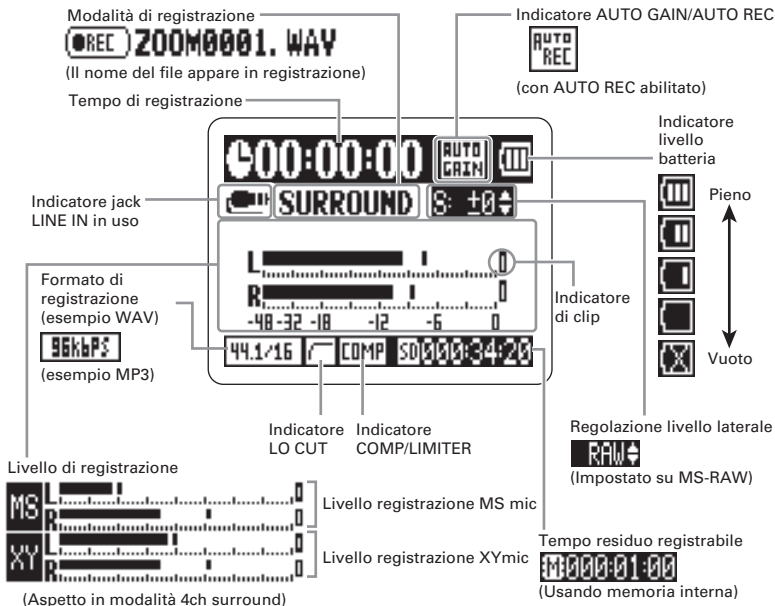

## Schermata riproduzione

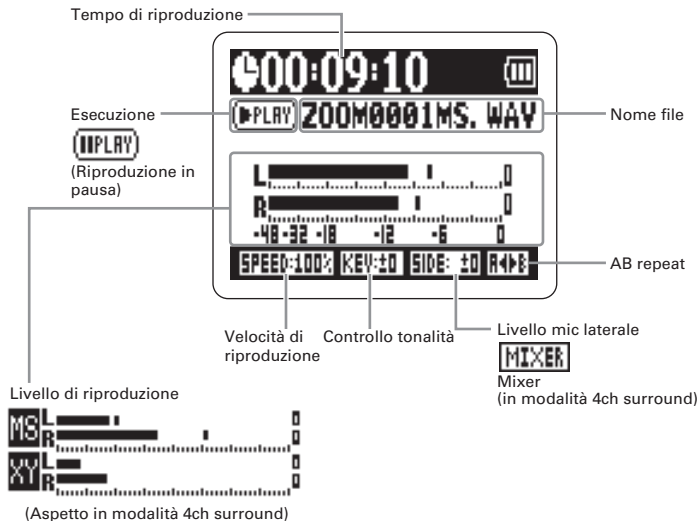

# Accendere il registratore

## Usare le batterie

1. Spegnete l'unità, e togliete il coperchio del comparto batterie.
2. Inserite le batterie.
3. Chiudete il coperchio.

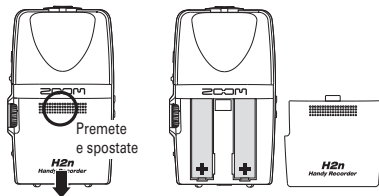

### NOTE

- Usate batterie alcaline o nickel-metallo idruro.
- Se appare "Low battery!" spegnete e inserite nuove batterie.
- Impostate il tipo di batteria usato. (→P.18)



## Usare l'adattatore AC (disponibile separatamente)

1. Collegate il cavo alla porta USB.
2. Collegate l'adattatore alla presa.

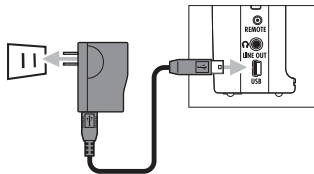

## Installare una card SD

**1.** Dopo aver spento l'unità, aprite lo slot per card SD.

**2.** Inserite la card nello slot.

Per togliere una card, premetela ulteriormente nello slot e tiratela fuori.

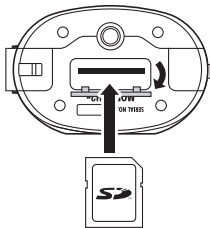

### NOTE

- Spegnete sempre l'unità prima di inserire o togliere una card SD. Fare ciò con l'unità accesa può causare la perdita di dati.
- Assicuratevi di inserire la card SD in maniera corretta, usando l'illustrazione posta vicino allo slot come guida.
- La memoria incorporata sarà usata se non inserite card SD nel registratore.
- Formattate la card SD se necessario. (→ P83)

### SUGGERIMENTI

#### Memoria incorporata

- La memoria incorporata conserva solo la registrazione più recente.
- Il formato di registrazione è MP3 a 96kbps.
- Non può essere usata per registrare in modalità 4ch surround o MS-RAW.
- Il tempo di registrazione è limitato a 1 minuto.
- Le registrazioni salvate sulla memoria incorporata non possono essere copiate su card SD o computer.

# Accendere e spegnere (ON/OFF)

## Accendere

- Fate scivolare verso il basso  .

### NOTE

- Se appare "No SD card!", verificate che la card SD sia inserita correttamente nel registratore.
- Se appare "Card Protected", significa che la protezione della card SD è su ON. Disattivate la protezione spostando l'interruttore "Lock" sulla card.
- Se appare "Invalid card", il formato della card non è corretto. Usate una card diversa o formattatela.

(→ P.83)



## Spegnere

- Fate scivolare verso il basso  e tenete finché non appare "Goodbye see you!" sullo schermo.



## Usare la funzione hold

Per evitare di effettuare accidentalmente operazioni in fase di registrazione, **H2n** possiede una funzione hold che disabilita l'uso di controlli diversi da MIC GAIN.

### Abilitare la funzione hold

- Portate in su  sulla posizione HOLD.

#### NOTE

Anche se la funzione hold è attiva, il remote control (disponibile separatamente) può essere usato.



### Disabilitare la funzione hold

- Portate  indietro in posizione mediana.

# Collegare un microfono esterno

1. Collegate un microfono esterno (disponibile a parte) al jack LINE IN di **H2n**

## NOTE

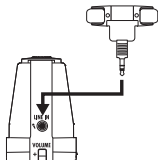

- Si può usare un mic. esterno invece di quello XY stereo.
- Non si può usare un mic. esterno in modalità MS stereo.





## Usare l'alimentazione plug-in

Eseguite l'impostazione seguente prima di collegare un microfono ad alimentazione plug-in.

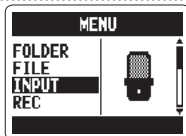

1. Premete  .

2. Usate  per selezionare INPUT, poi premete  .

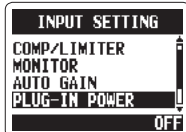

3. Usate  per selezionare PLUG-IN POWER, e premete  .



4. Usate  per selezionare ON, e premete  .

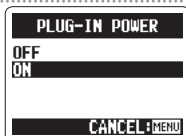





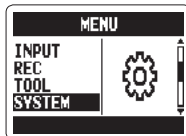

## Impostare data e ora

Data e ora vengono attribuite automaticamente ai file registrati, per cui impostate correttamente i dati a ogni cambio di batterie.

**1.** Premete  .



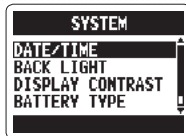

**2.** Usate  per selezionare SYSTEM, e premete  →

**3.** Usate  per selezionare DATE/TIME, poi premete  → .



**4.** Regolate le impostazioni.



Usate  per spostare il cursore

Premete  → per selezionare la voce

Usate  per cambiare valore

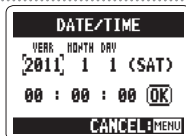
Premete  → per confermare l'impostazione



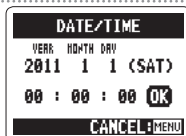

**5.** Usate  per selezionare OK,  
poi premete  →





# Impostare il tipo di batterie

Impostate il tipo di batterie per avere una corretta visualizzazione della carica residua.

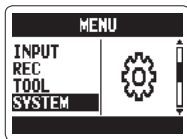

**1.** Premete .

**2.** Usate  per selezionare SYSTEM, poi premete .

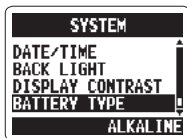

**3.** Usate  per selezionare BATTERY TYPE, poi premete .



**4.** Usate  per selezionare il tipo di batteria, e poi premete .

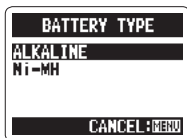



# Veduta d'insieme della modalità di registrazione

**H2n** ha quattro modalità di registrazione selezionabili in base alla necessità.

## Modalità stereo Mid-side (MS) MS

Questa modalità utilizza un microfono mediano per catturare il suono davanti direttamente e un bi-direzionale per il suono proveniente da sinistra a destra.

Il livello di registrazione del microfono laterale (livello S) è regolabile, consentendo di variare l'ampiezza stereo. Registrando mentre il livello S è su MS-RAW, potete anche regolare il livello S dopo la registrazione.

I microfoni MS possono catturare un'immagine stereo ricca, ideale per registrare suoni all'aperto, comprese orchestre, live e paesaggi sonori.

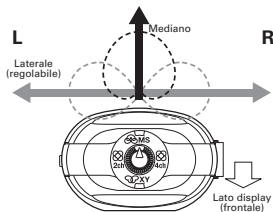

## Modalità stereo XY XY

Questa modalità registra in stereo con microfoni aventi un angolo di 90°. Ciò permette un'immagine sonora naturale, definita e precisa, ideale per registrare fonti vicine, compresi assolo, musica da camera, interviste, prove dal vivo e registrazioni all'aperto.

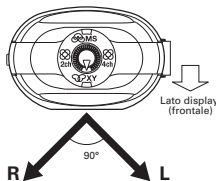

## Modalità a 2ch e 4ch surround



2ch 4ch

Il suono può essere catturato in ogni direzione, grazie alla configurazione microfonica MS e XY. Potete selezionare 2ch, che mixa i segnali provenienti dai microfoni MS e XY, o 4ch, che registra i segnali provenienti dai microfoni MS e XY separatamente. Col 4ch surround, potete regolare il bilanciamento dei segnali MS e XY dopo la registrazione. Il livello S può essere regolato sia per le registrazioni in 2ch che 4ch. Queste modalità si adattano alla registrazione dal vivo, alle sessioni in studio, alle riunioni d'affari e ai paesaggi sonori, ad esempio.

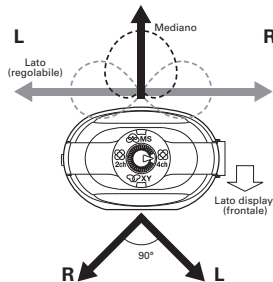

# Selezionare la modalità di registrazione

- 1.** Ruotate  fino a posizionare il triangolo sulla modalità voluta.

## NOTE

- La modalità 4ch è utilizzabile solo se c'è una card SD nell'unità.
- In modalità 4ch surround è utilizzabile solo il formato WAV (44.1/48kHz, 16/24bit)
- In modalità 4ch surround, sono creati 2 file stereo (registrazione microfonica MS e XY).



- 2.** Eseguire le impostazioni per la modalità di registrazione.

## Regolare il livello S (modalità MS stereo, 2ch/4ch surround)

Potete regolare l'ampiezza stereo (livello S) prima di registrare.

- Usate  per regolare l'ampiezza stereo.

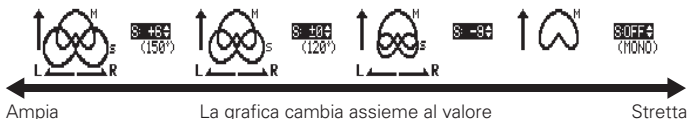

## NOTE

Impostate su OFF, RAW o tra -24 e +6 dB.



## Usare la modalità MS-RAW (solo formato WAV)

Per regolare l'ampiezza stereo dopo la registrazione, registrate in modalità MS-RAW.

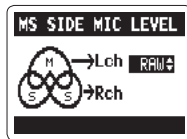

- Premete  finché appare RAW.

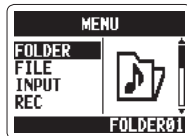

## Selezionare il punto in cui salvare le registrazioni

1. Premete .
2. Usate  per selezionare FOLDER, e premete .



3. Usate  per selezionare la cartella in cui salvare i file, poi premete .

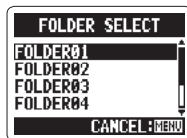

### NOTE

Scegliete tra 10 cartelle. Vi sono set distinti per registrazioni stereo e a 4ch.

## Registrare manualmente

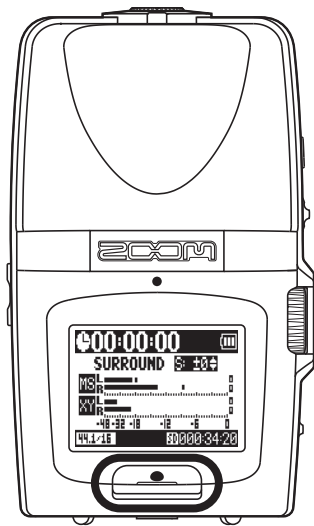

2, 4

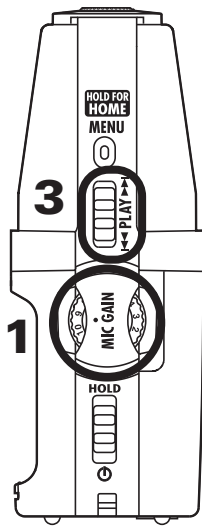

1. Ruotate  per regolare il livello in ingresso.

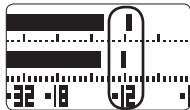





**SUGGERIMENTI**

- Regolate MIC GAIN in modo che il picco stia attorno a -12 dB.
- Se un segnale in ingresso è troppo forte, l'indicatore MS/XY sulla parte superiore lampeggia immediatamente.
- Il registratore può regolare mic gain automaticamente. (→ P.70)
- Potete cambiare il formato di registrazione prima. (→ P.72)
- Il microfono può anche essere impostato in modo da eliminare vento e altri rumori indesiderati. (→ P.66)

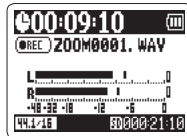
**2.** Premete  per avviare la registrazione.



**3.** Premete  per inserire un marker.

**4.** Premete  per fermare la registrazione.



**NOTE**

- Un file può avere un massimo di 99 marker.
- Il microfono può essere impostato per fermarsi immediatamente dopo un marker. (→ P.77)
- In registrazione, se la dimensione del file supera i 2 GB, la registrazione continuerà in un nuovo file creato automaticamente.



# Registrazione automatica

Il microfono può essere impostato per avviare e fermare la registrazione in automatico, in risposta ai cambiamenti del livello in ingresso.

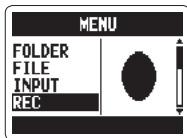

**1.** Premete  .

**2.** Usate  per selezionare REC, e poi premete  .



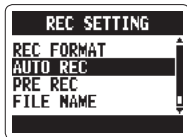

**3.** Usate  per selezionare AUTO REC, e poi premete  .



**4.** Usate  per selezionare ON/OFF, e poi premete  .



5. Usate  per selezionare ON, e premete  →

**NOTE**

Si possono eseguire altre impostazioni per la registrazione automatica. (→ P.74)



6. Quando si è ri-aperta la schermata iniziale, premete  per mettere il registratore in standby.

La registrazione partirà automaticamente quando il segnale in ingresso supera REC START LEVEL. Si fermerà quando il segnale in ingresso scende sotto REC STOP LEVEL.

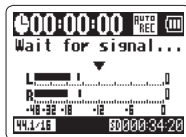

7. Premete  per uscire dallo standby di registrazione e fermare la registrazione.

**NOTE**



E' possibile registrare in automatico solo usando una card SD.





# Pre-registrare

Quando è attiva la pre-registrazione, il registratore può catturare 2 secondi di suono in continuo, prima di avviare manualmente la registrazione. Premendo  questi 2 secondi sono inseriti all'inizio della registrazione. Ciò può essere utile, ad es., se l'esecuzione parte improvvisamente.

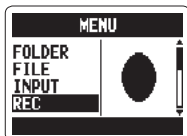

**1.** Premete  .

**2.** Usate  per selezionare REC, e poi premete  .

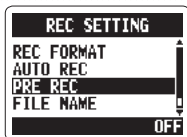

**3.** Usate  per selezionare PRE REC, e poi premete  .



**4.** Usate  per selezionare ON, e poi premete  .



**5.** Tornati alla schermata iniziale, premete  , per registrare.



## NOTE



- PRE REC non si può usare assieme alla funzione PRE COUNT del metronomo.
- La pre-registrazione è utilizzabile solo con card SD.



## Count-in prima della registrazione



Il metronomo incorporato può eseguire un pre-count prima della registrazione. Il suono del pre-count esce dal jack  /LINE OUT.

**1.** Premete  .

**2.** Usate  per selezionare TOOL, e poi premete  .

**3.** Usate  per selezionare METRONOME, e poi premete  .

**4.** Usate  per selezionare PRE COUNT, e poi premete  .

**5.** Usate  per selezionare il numero di pre-count , poi premete  .

**6.** Premete  dopo essere tornati alla schermata iniziale, per avviare il pre-count e registrare.

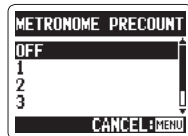
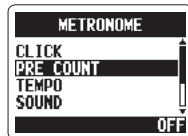
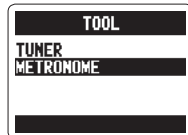
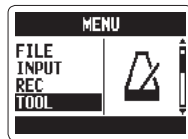

### NOTE

PRE COUNT non è utilizzabile assieme a PRE REC.

## Riprodurre le registrazioni

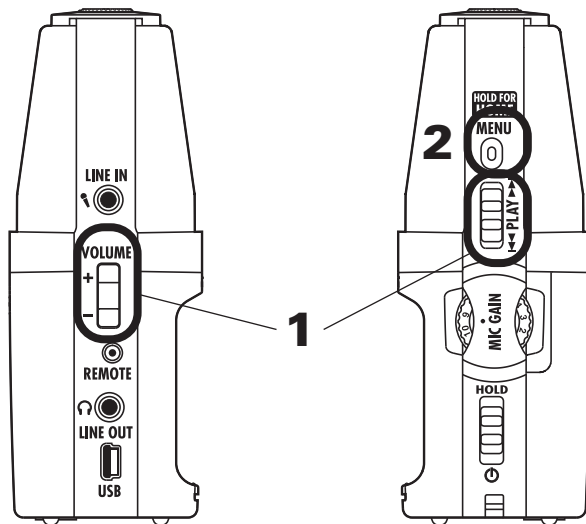



Potete eseguire file dalla cartella attuale. Cambiate cartella per eseguire file di quella cartella.

**1.** Premete  .

Usate  per spostarvi tra file e marker

Tenete premuto  per andare avanti o indietro

Premete  per mettere in pausa e riavviare la riproduzione

Usate  per regolare il volume

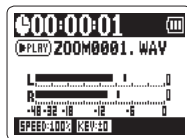

### SUGGERIMENTI

Più a lungo premete il controllo PLAY, più veloce sarà la ricerca in quella direzione.



**2.** Tenete premuto  per tornare alla schermata iniziale.





## Selezionare da un elenco il file da riprodurre

Potete selezionare un file dalla cartella attuale per la riproduzione. Cambiate la cartella per selezionare file da un'altra cartella.

- 1.** Dalla schermata iniziale, premete  .

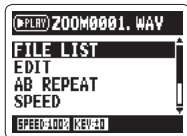
- 2.** Usate  per selezionare FILE LIST, e poi premete  .



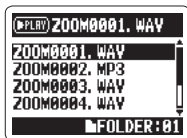

- 3.** Usate  per selezionare un file, poi premete  per avviare la riproduzione di quel file.

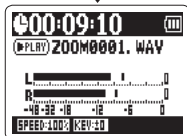

### NOTE

Una volta riprodotto il file una volta, la riproduzione si ferma o continua, in base all'impostazione di PLAY MODE.





- 4.** Tenete premuto  per tornare alla schermata principale.





## Cambiare la velocità di riproduzione

Potete cambiare la velocità di riproduzione dal 50% al 150% della velocità normale.

- 1.** Dalla schermata di riproduzione, premete <sup>MENU</sup>  .

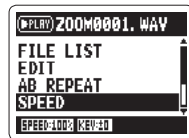
- 2.** Usate  per selezionare SPEED, e poi premete  .



- 3.** Usate  per impostare la velocità di riproduzione, e premete  .

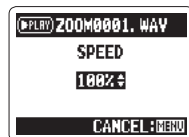

I file saranno riprodotti a quella data velocità.

### NOTE

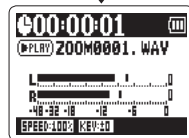

Il valore impostato sarà salvato anche quando spegnete poi l'unità.



# Riproduzione in loop di un intervallo (AB REPEAT)

Potete riprodurre in loop un intervallo tra due punti impostati. Selezionate il file da riprodurre, innanzi tutto..

- 1.** Dalla schermata di riproduzione, premete  .

- 2.** Usate  per selezionare AB REPEAT, e poi premete  .



- 3.** Premete  nel punto esatto in cui volete far partire la riproduzione.

## NOTE

Usate  per cercare più velocemente il punto.



- 4.** Premete  nel punto esatto in cui volete far fermare la riproduzione.

Si avvia la riproduzione in loop tra i due punti definiti.



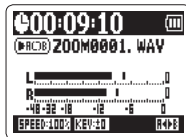

**NOTE**

- Usate  per cercare il punto d'arresto.
- Se impostate il punto d'arresto prima dell'avvio, i punti saranno automaticamente invertiti.



**5.** Premete  per fermare la riproduzione in loop.

**6.** Usate  per selezionare STOP REPEAT, e poi premete .

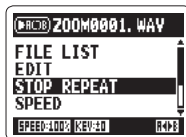



**7.** Premete .





# Cambiare la modalità d'esecuzione

- 1.** Dalla schermata di riproduzione, premete  <sup>MENU</sup>.

- 2.** Usate  per selezionare PLAY MODE, e poi premete .



- 3.** Usate  per impostare la modalità, e poi premete .



## NOTE

PLAY ALL:	Esegue una volta tutti i file della cartella attuale .
PLAY ONE:	Esegue una volta il file attuale.
REPEAT ONE:	Esegue ripetutamente il file attuale.
REPEAT ALL:	Esegue ripetutamente tutti i file della cartella attuale.

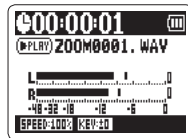

4. Premete <sup>MENU</sup> 0 per avviare la riproduzione nella modalità prescelta.





## Regolare la tonalità di riproduzione (KEY CONTROL)

E' possibile cambiare tonalità senza cambiare la velocità di riproduzione.

- 1.** Dalla schermata di riproduzione, premete .

- 2.** Usate  per selezionare KEY CONTROL, e poi premete .



- 3.** Usate  per regolare la tonalità di riproduzione, poi premete  per avviare la riproduzione nella tonalità prescelta.

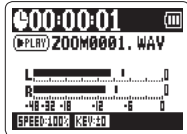

### NOTE

- La tonalità è regolabile a intervalli di  $\pm 6$  semitoni.
- Il valore impostato sarà salvato anche dopo lo spegnimento.
- Non è possibile usare KEY CONTROL con file WAV a 96kHz.



## Cambiare il livello S solo MS-RAW

Il livello S (ampiezza stereo) dei file registrati in modalità MS-RAW può essere cambiato. Selezionate un file registrato in modalità MS-RAW.



- 1.** Dalla schermata di riproduzione, premete  .

### SUGGERIMENTI

Selezionando un file registrato in MS-RAW, appare l'icona .

- 2.** Usate  per selezionare MS SIDE MIC LEVEL, e poi premete .



- 3.** Usate  per regolare il livello S, e poi premete .



### NOTE

Impostate su OFF o tra -24 e +6 dB.

- 4.** Premete  per avviare la riproduzione col livello S prescelto.

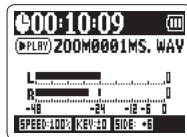



# Mixare un file in 4ch surround

Potete regolare i livelli e il pan delle registrazioni MS e XY eseguite per i file in 4ch surround.

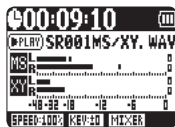
1. Impostate il registratore in modalità 4ch surround, selezionate il file da mixare e premete .





2. Premete .

3. Usate  per selezionare SURROUND MIXER, poi premete .



4. Cambiate valore ai parametri.

Usate  per spostare il cursore e cambiare i valori.

Spingete  per selezionare il parametro da cambiare.







Gamma impostazione parametro		Spiegazione
MS LEVEL	MUTE, -48 ~ +12 dB	Regola il volume.
XY LEVEL	(incrementi di 0.5 dB)	
MS PAN	L100 ~ CENTER ~ R100	Regola il bilanciamento destra-sinistra.
XY PAN	(solo valori pari)	

5. Premete  per attivare/disattivare il mixer.

**NOTE**

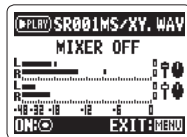
L'impostazione del mixer è applicata alla sola riproduzione. Non modifica le registrazioni.





6. Premete  due volte per tornare alla schermata di riproduzione.

## Verificare le informazioni del file

Potete verificare vari tipi d'informazioni relative al file attuale.

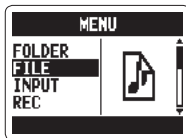

**1.** Premete .

**2.** Usate  per selezionare FILE, e  
premete .

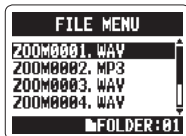

**3.** Selezionate il file da controllare, poi premete .



**4.** Usate  per selezionare INFORMATION,  
poi premete  per visualizzare le  
informazioni di quel file.

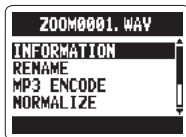

Usate  per scorrere sullo schermo, e  
vedere altre informazioni.

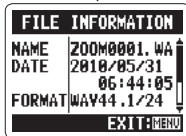

# Controllare i marker di traccia solo file WAV

Potete visualizzare un elenco dei marker in un file WAV.

**1.** Premete  **MENU** .

**2.** Usate  per selezionare FILE,

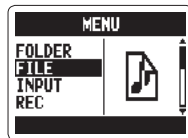

poi premete  .

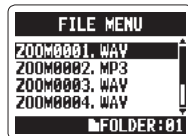

**3.** Selezionate il file da controllare, poi premete



**4.** Usate  per selezionare MARK LIST,

poi premete   per aprire l'elenco.

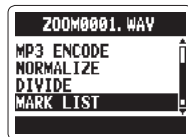

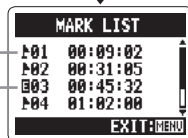

Appare sui marker aggiunti —

Appare in caso di skipping durante la registrazione —





# Cambiare nome ai file solo file stereo

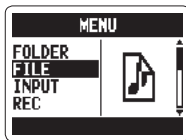

**1.** Premete  .

**2.** Usate  per selezionare FILE, poi premete  .

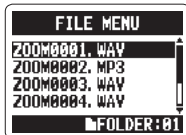

**3.** Usate  per selezionare il nome del file da cambiare, poi premete  .



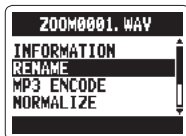

**4.** Usate  per selezionare RENAME, e poi premete  .





**5.** Editate il nome.



Usate  per spostare il cursore e cambiare caratteri

Spingete  per selezionare un carattere da cambiare e per confermare il cambiamento.

**6.** Usate  per selezionare OK, poi premete .

#### NOTE

- Sono utilizzabili i seguenti caratteri nei nomi dei file.  
(Spazio)!#\$% &'()+,-0123456789;=@ABCDEFGHIJKLMNOPQRSTUVWXYZ[^\`\_`  
abcdefghijklmnopqrstuvwxyz }~
- Il nome di un file non può essere di soli spazi.
- Se esiste già un file con lo stesso nome, nella stessa cartella, appare una segnalazione e si riapre la schermata vista al punto 5.



# Convertire file WAV in MP3

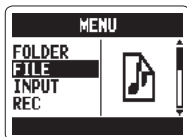

solo file stereo

I file WAV (diversi da MS-RAW) registrati in qualunque modalità diversa da 4ch surround possono essere convertiti in file MP3.



**1.** Premete  <sup>MENU</sup>.



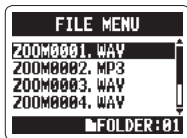

**2.** Usate  per selezionare FILE, poi premete .

**3.** Usate  per selezionare il file da convertire, poi premete .



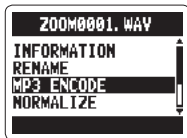

**4.** Usate  per selezionare MP3 ENCODE, poi premete .



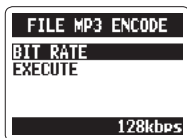

**5.** Per cambiare il bit rate, usate  per selezionare BIT RATE, poi premete .

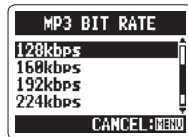

- 6.** Usate  per selezionare il bit rate, poi premete  .



- 7.** Usate  per selezionare EXECUTE, e poi premete  per avviare la codifica.

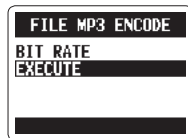

#### NOTE

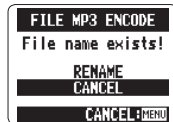

- Il file convertito sarà creato all'interno della stessa cartella.
- Se la card SD manca di spazio disponibile, si aprirà automaticamente la schermata del punto 4.
- Se esiste già un file avente lo stesso nome che volete assegnare al file convertito, apparirà la schermata mostrata a destra. Rinominate il file prima della conversione.





## Normalizzare file WAV

Se il volume di una registrazione è più basso di quanto desiderate, potete alzare il livello generale della registrazione.

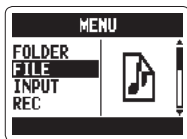

**1.** Premete  .

**2.** Usate  per selezionare FILE, poi premete  .



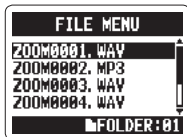

**3.** Usate  per selezionare il file da cambiare, poi premete  .

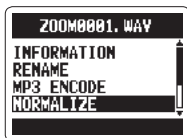

**4.** Usate  per selezionare NORMALIZE, e poi premete  .





5. Usate  per selezionare YES, e poi premete  per avviare la normalizzazione.

**NOTE**

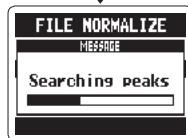
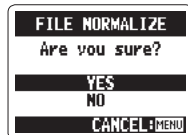

La normalizzazione aumenta il livello generale della registrazione, in modo che il livello massimo del file sia 0 dB.





# Dividere i file solo file stereo

E' possibile dividere un file in due, in qualunque punto.

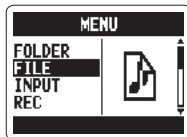

**1.** Premete  .

**2.** Usate  per selezionare FILE, e poi premete  .

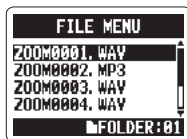

**3.** Usate  per selezionare il file da dividere, e poi premete  .



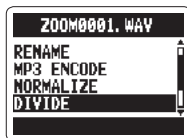

**4.** Usate  per selezionare DIVIDE, e poi premete  .



## 5. Impostate il punto di divisione.

Usate  per spostarvi sul punto

Premete  per eseguire e mettere in pausa il file

Premete  per confermare il punto di divisione

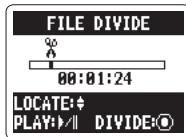

### SUGGERIMENTI

Più a lungo premete il controllo PLAY, più veloce sarà la ricerca in quella direzione.

## 6. Usate per selezionare YES, e premete

### NOTE



- Se esiste già un file con lo stesso nome che sarà assegnato a quello diviso, rinominate il file prima.
- Quando si divide un file, sarà aggiunta una "A" alla fine del nome del file, costituito dalla parte precedente il punto di divisione, e "B" alla fine del nome del file costituito dalla parte dopo il punto di divisione.
- Il file originale è cancellato.







# Cancellare i file

E' possibile cancellare i file indesiderati.

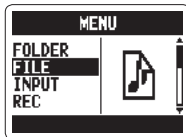

**1.** Premete  .

**2.** Usate   per selezionare FILE, e poi premete  .



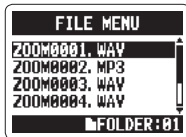

**3.** Usate   per selezionare il file da cancellare, poi premete  .



**4.** Usate   per selezionare DELETE, e poi premete  .





**5.** Usate   per selezionare YES, e poi premete  .





## Cancellare tutti i file di una cartella

E' possibile cancellare in una volta tutti i file contenuti nella cartella attuale.

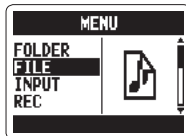

**1.** Premete  .

**2.** Usate  per selezionare FILE, e poi premete  .



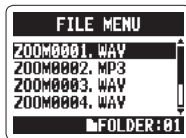

**3.** Usate  per selezionare un file da cancellare, poi premete  .



**4.** Usate  per selezionare DELETE ALL, e poi premete  .





**5.** Usate  per selezionare YES, e poi premete  .





# Convertire file MS-RAW in file stereo

Potete convertire un file MS-RAW in un file stereo. Le regolazioni del livello S (ampiezza stereo) influenzeranno i file stereo.

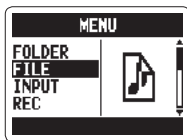

**1.** Premete  .

**2.** Usate  per selezionare FILE, e poi premete  .

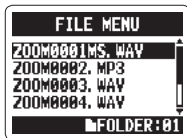

**3.** Usate  per selezionare il file da modificare, poi premete  .







**4.** Usate  per selezionare MS-RAW TO STEREO, e premete  .

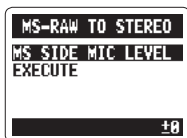

**5.** Se volete regolare il livello S, usate  per selezionare MS SIDE MIC LEVEL, e premete







 .

6. Usate    per regolare il livello S, e poi premete  .

**NOTE**

Impostate su OFF o tra -24 e +6 dB.



7. Usate    per selezionare EXECUTE, e premete  .

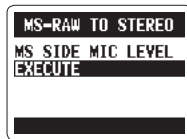

**NOTE**

- Se esiste già un file con lo stesso nome che sarà assegnato al file convertito, avrete la possibilità di cambiare il nome del file convertito.
- Quando si converte un file, il valore del livello S sarà aggiunto alla fine del nome del file.
- Il file originale non è cancellato.





# Convertire file in 4ch surround in file stereo

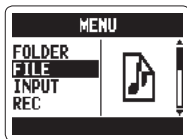

**1.** Premete  <sup>MENU</sup>.

**2.** Usate  per selezionare FILE, e poi premete .





**3.** Usate  per selezionare il file da modificare, poi premete .



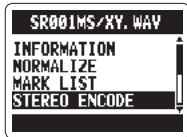



**4.** Usate  per selezionare STEREO ENCODE, e poi premete .



**5.** Usate  per selezionare MIXER, e poi premete .

















6. Usate    per selezionare ENABLE o DISABLE, poi premete .

**NOTE**

Per la spiegazione relativa al mixaggio, vd. P.40.

7. Usate    per selezionare STORE IN, e poi premete .

8. Usate    per selezionare la cartella in cui salvare il file, poi premete .

9. Usate    per selezionare EXECUTE, e poi premete  per avviare la conversione.

**NOTE**

- Se esiste già un file con lo stesso nome che sarà assegnato al file convertito, avrete la possibilità di cambiare il nome del file convertito.
- Quando si converte un file, sarà aggiunto "MIX" alla fine del nome del file.
- Il file originale non è cancellato.

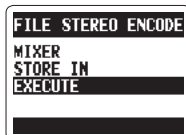

# Scambiare file con un computer (lettore di card)

Potete collegare il registratore a un computer per verificare e copiare dati su card SD.

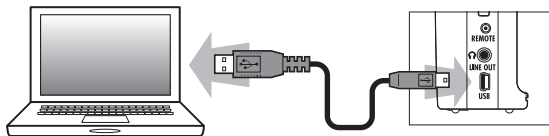

1. Dopo l'accensione, collegate **H2n** a un computer tramite cavo USB.





## NOTE

- Per usare **H2n** con alimentazione USB bus, collegatelo a un computer tramite USB mentre è spento ancora.
- **H2n** è compatibile coi seguenti sistemi operativi.  
Windows XP, Windows Vista, Windows 7, Macintosh OS X (10.2 o successivi)

2. Premete **MENU** .

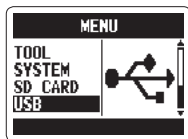
3. Usate  per selezionare USB, e poi premete .



4. Usate  per selezionare SD CARD

READER, poi premete  .

La card SD apparirà sul computer come drive connesso, di cui potete controllare i file.



5. Rimuovete la card dal computer prima di scollegare il registratore.

Windows: Usate "Safely Remove Hardware" per selezionare **H2n**

Mac: Drag and drop dell'icona **H2n** nel cestino



#### NOTE

Seguite sempre le procedure corrette su computer per rimuovere la card SD di **H2n** prima di scollegare il cavo USB.



6. Scollegate il cavo dal computer e da **H2n**, poi premete  .

# Usa come interfaccia audio



solo modalità MS/XY stereo e 2ch

Potete registrare il segnale proveniente da **H2n** direttamente su computer, e riprodurre il segnale da un computer tramite **H2n**.

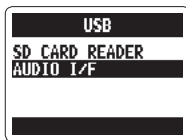

**1.** Seguite i punti 1–3 di “Scambiare file con un computer” a P.58.

**2.** Usate  per selezionare AUDIO I/F, e poi premete .



**3.** Usate  per selezionare SAMPLING FREQUENCY, e premete .





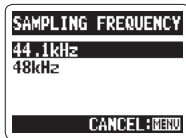

**4.** Usate  per selezionare la frequenza di campionamento, e premete .





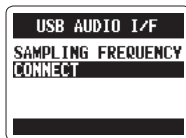

## NOTE

Assicuratevi che la frequenza di campionamento sia impostata allo stesso modo su **H2n** e sul software in uso.





5. Usate    per selezionare CONNECT, e  
premete  .

**NOTE**

- Per informazioni sulle voci del menu utilizzabili, vd. quanto segue.  
LO CUT (→P.66)                      ALIM.PLUG-IN (→P.16)                      AUTO GAIN (→P.70)  
COMP/LIMITER (→P.68)              MONITOR (→P.67)                      DISCONNECT  
MS-RAW MONITOR (→P.71)          ACCORDATORE (→P.62)                  INPUT
- Per inviare segnali dal registratore al computer, impostate INPUT su ON nel menu USB AUDIO MENU.

6. Per scollegare il registratore, premete  ,  
usate    per selezionare DISCONNECT, e  
poi premete  .



7. Usate    per selezionare YES, e poi  
premete  .





8. Scollegate il cavo dal computer e da **H2n**.

# Usare l'accordatore

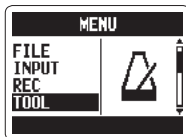

L'accordatore incorporato aiuta ad accordare gli strumenti individuando la tonalità dei segnali in ingresso.

**1.** Premete  **MENU**.



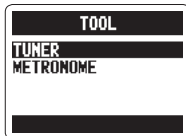



**2.** Usate  per selezionare TOOL, e poi premete .

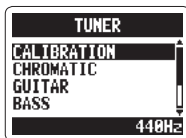



**3.** Usate  per selezionare TUNER, e poi premete .

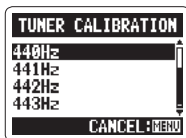

**4.** Per cambiare la tonalità standard, usate  per selezionare CALIBRATION, e poi premete .

**5.** Usate  per selezionare la tonalità da usare, e poi premete .



6. Usate  per selezionare il tipo di accordatore, poi premete .

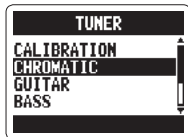

## 7. Accordate lo strumento.

I tipi d'accordatore disponibili operano come segue.

### ■ Usando l'accordatore cromatico

La tonalità in ingresso è individuata automaticamente e appare la nota più vicina con la quantità di discrepanza.

La tonalità corretta è indicata dal cerchio mediano

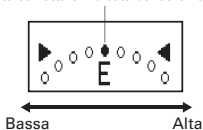

### ■ Usando accordatori per basso chitarra

La tonalità in ingresso è individuata automaticamente e appaiono la nota e la corda più vicine, con la quantità di discrepanza.

La tonalità corretta è indicata dal cerchio mediano

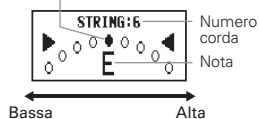



Tipo accordatore	Numero corda/nota						
	1	2	3	4	5	6	7
GUITAR	E	B	G	D	A	E	B
BASS	G	D	A	E	B	-	-
OPEN A	E	C#	A	E	A	E	-
OPEN D	D	A	F#	D	A	D	-
OPEN E	E	B	G#	E	B	E	-
OPEN G	D	B	G	D	G	D	-
DADGAD	D	A	G	D	A	D	-



# Usare il metronomo

Potete usare il metronomo per avere un count-in prima di registrare e come guida per il tempo.

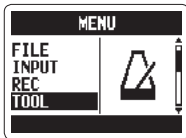

**1.** Premete  .

**2.** Usate  per selezionare TOOL, e poi premete  .



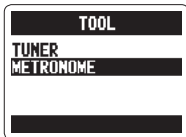

**3.** Usate  per selezionare METRONOME, poi premete  .

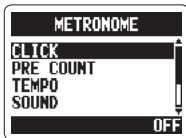

**4.** Usate  per selezionare la voce desiderata dal menu, e premete  .



## ■ Impostare il CLICK



Usate  per definire quando deve suonare il click, poi premete  .







### ■ Impostare il PRE COUNT (→P.29)

### ■ Impostare il TEMPO

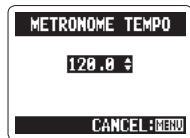
Usate  per regolare il tempo del metronomo (BPM), e poi premete .



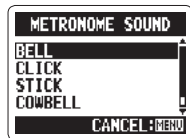

### ■ Impostare SOUND

Usate  per selezionare il suono del metronomo, poi premete .



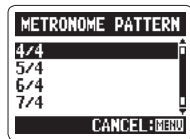

### ■ Impostare PATTERN

Usate  per selezionare il pattern del metronomo, e poi premete .



### ■ Impostare LEVEL

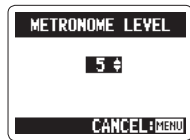

Usate  per regolare il volume del metronomo, poi premete .





## Ridurre il rumore (LO CUT)

E' possibile impostare il registratore in modo da ridurre il rumore del vento, il disturbo pop causato dalla voce e altro.

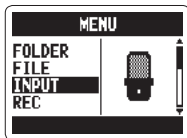

**1.** Premete  .

**2.** Usate  per selezionare INPUT, e poi premete  .

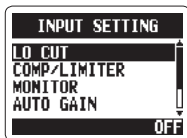

**3.** Usate  per selezionare LO CUT, e poi premete  .



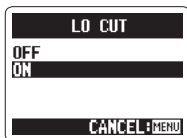

**4.** Usate  per selezionare ON, poi premete  .





## Monitorare il segnale in ingresso

Potete controllare il livello del segnale in ingresso in cuffia.

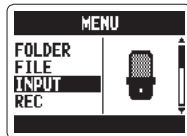

**1.** Premete  .

**2.** Usate  per selezionare INPUT, e poi premete  .

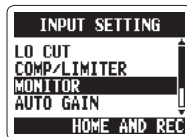

**3.** Usate  per selezionare MONITOR, e poi premete  .



**4.** Usate  per selezionare quando abilitare il monitoring, poi premete  .





Impostazione	Spiegazione
HOME AND REC	Monitoring abilitato quando si apre la schermata iniziale e durante la registrazione
ALWAYS ON	Monitoring sempre abilitato
ALWAYS OFF	Monitoring disabilitato



# Usare compressore/limiter sul segnale in ingresso

E' possibile impostare il registratore in modo da aumentare automaticamente il livello dei segnali in ingresso che sono troppo deboli, e abbassare quello dei segnali troppo forti.

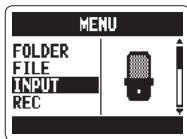

**1.** Premete .

**2.** Usate  per selezionare INPUT, e poi premete .

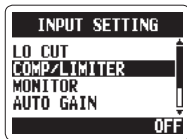

**3.** Usate  per selezionare COMP/LIMITER, poi premete .



**4.** Usate  per selezionare l'impostazione da usare, e poi premete .



Impostazione	Spiegazione	
OFF	Compressor/limiter disabilitato	
COMP1(GENERAL)	Compressore standard	I compressori abbassano i livelli alti e aumentano i bassi.
COMP2(VOCAL)	Compressore per voci	
COMP3(DRUM)	Compressore per percussioni	
LIMIT1(GENERAL)	Limiter standard	I limiter riducono i livelli alti che superano una data soglia.
LIMIT2(CONCERT)	Limiter per esecuzioni live	
LIMIT3(STUDIO)	Limiter per registrazioni in studio	



**NOTE**

Non può essere usato contemporaneamente alla funzione AUTO GAIN.



## Regolare in automatico il gain in ingresso

Il registratore può regolare automaticamente la quantità di gain usata sui segnali in ingresso tramite i microfoni incorporati e l'ingresso LINE IN, per evitare distorsione.

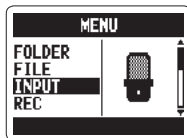

**1.** Premete <sup>MENU</sup> .

**2.** Usate  per selezionare INPUT, e poi premete .

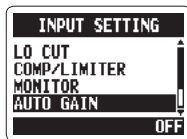

**3.** Usate  per selezionare AUTO GAIN, poi premete .



**4.** Usate  per selezionare l'impostazione da usare, poi premete .

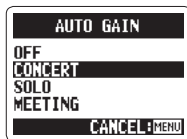

Impostaz.	Spiegazione
OFF	AUTO GAIN disabilitato
CONCERT	Per concerti e altre fonti sonore forti
SOLO	Per chitarra acustica e assoli
MEETING	Per meeting e altre fonti sonore deboli



### NOTE

- Se AUTO GAIN è su ON, l'impostazione della manopola MIC GAIN non ha effetto.
- Non utilizzabile assieme alla funzione registrazione automatica.



# Monitorare i segnali MS-RAW solo modalità MS stereo

Registrando in modalità MS-RAW, potete monitorare il segnale MID in ingresso sul canale sinistro in uscita e il segnale SIDE in ingresso sul destro in uscita.

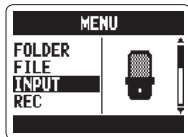

**1.** Premete  .

**2.** Usate  per selezionare INPUT, e poi premete  .

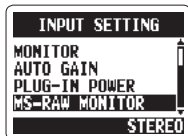

**3.** Usate  per selezionare MS-RAW MONITOR, poi premete  .



**4.** Usate  per selezionare RAW, e premete  .

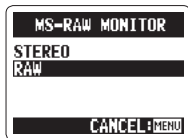



## NOTE

Per monitorare un normale mix stereo dei segnali, selezionate STEREO.



# Impostare il formato di registrazione

Potete impostare il formato di registrazione in base alla qualità sonora e alla dimensione del file.

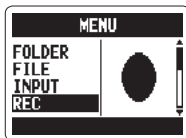

**1.** Premete .

**2.** Usate  per selezionare REC, poi premete .

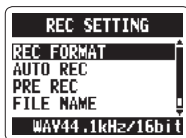

**3.** Usate  per selezionare REC FORMAT, e poi premete .



**4.** Usate  per selezionare il formato di registrazione, poi premete .

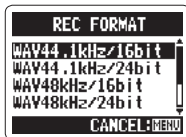

## NOTE

- Usate il formato WAV per una più alta qualità audio.
- Usate il formato MP3, compresso e con minori dimensioni di file, per risparmiare spazio sulla card SD. Attenzione, tuttavia, perché la compressione MP3 riduce la qualità audio.





Sono selezionabili  
solo questi formati  
in modalità di  
registrazione 4ch

	Qualità sonora alta	Dimensione file grande
WAV96kHz/24bit	↑ ↓	↑ ↓
WAV96kHz/16bit		
WAV48kHz/24bit		
WAV44.1kHz/24bit		
WAV48kHz/16bit		
WAV44.1kHz/16bit		
MP3 320kbps		
MP3 256kbps		
MP3 224kbps		
MP3 192kbps		
MP3 160kbps		
MP3 128kbps		
MP3 112kbps		
MP3 96kbps		
MP3 80kbps		
MP3 64kbps		
MP3 56kbps		
MP3 48kbps		
	bassa	piccola



# Cambiare impostazioni alla registrazione automatica

E' possibile cambiare le impostazioni relative al livello della soglia che avvia e ferma automaticamente la registrazione, così come la quantità di delay precedente lo stop.

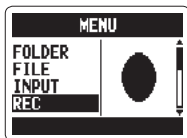

**1.** Premete .

**2.** Usate  per selezionare REC,  
e poi premete .



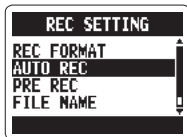

**3.** Usate  per selezionare AUTO REC, e  
premete .





**4.** Per regolare la soglia d'avvio della  
registrazione, usate  per selezionare  
REC START LEVEL, poi premete .



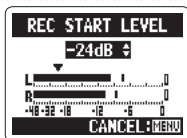



**5.** Usate  per regolare la soglia d'avvio  
della registrazione, e poi premete .





- 6.** Per impostare la soglia d'arresto della registrazione, usate  per selezionare REC STOP LEVEL, e poi premete .



- 7.** Usate  per impostare la soglia d'arresto della registrazione, e premete .

- 8.** Per impostare il delay precedente l'arresto della registrazione, usate  per selezionare AUTO STOP, e poi premete .



- 9.** Usate  per impostare il tempo, poi premete .

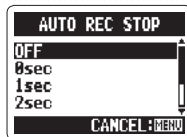

**NOTE**

Il tempo di AUTO REC STOP è il delay precedente il momento in cui la registrazione si ferma, dopo che il livello in ingresso è sceso sotto REC STOP LEVEL.



# Come chiamare i file solo file stereo

Potete decidere come i file stereo saranno chiamati automaticamente.

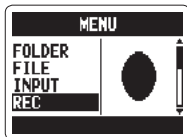

**1.** Premete .

**2.** Usate  per selezionare REC, poi premete .

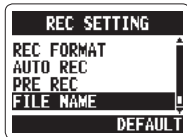

**3.** Usate  per selezionare FILE NAME, poi premete .



**4.** Usate  per selezionare, poi premete .

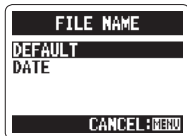



## NOTE

- I nomi dei file sono assegnati come segue.  
 DEFAULT: ZOOM0001(MS).wav/mp3 ~ ZOOM9999(MS).wav/mp3  
 DATE: YYMMDD-HHMMSS(MS).wav/mp3  
 (ad esempio, 110531-130512.wav)
- DATE usa il tempo d'avvio della registrazione.
- Se esiste già un file avente lo stesso nome nella stessa cartella, il nuovo file avrà un numero alla fine del nome. I numeri sono aggiunti in sequenza, in caso di duplicati molteplici.



## Pausa di registrazione aggiungendo marker solo formato WAV

Potete impostare l'unità perché vada in pausa, quando aggiungete un marker.

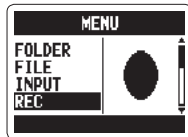

**1.** Premete  .

**2.** Usate  per selezionare REC, e poi premete  .



**3.** Usate  per selezionare PLAY KEY FUNCTION, e premete  .



**4.** Usate  per selezionare PAUSE AND MARK, e premete  .



### NOTE



I marker non si possono aggiungere ai file MP3, per cui quest'impostazione non ha effetto registrando file MP3.

# Cambiare il tempo di retroilluminazione

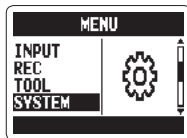

Potete impostare il tempo di accensione della retroilluminazione del display.

**1.** Premete  .



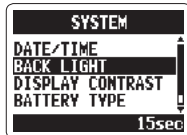

**2.** Usate  per selezionare SYSTEM, e poi premete  .

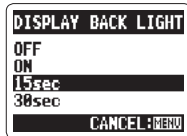

**3.** Usate  per selezionare BACK LIGHT, e poi premete  .





**4.** Usate  per selezionare il tempo, poi premete  .

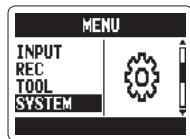

Impostazione	Spiegazione
OFF	Retroilluminazione spenta.
ON	Retroilluminazione accesa quando l'unità è accesa.
15sec	Retroilluminazione accesa per 15 secondi dall'ultima volta che è stato usato un tasto (oltre a MIC GAIN).
30sec	Retroilluminazione accesa per 30 secondi dall'ultima volta che è stato usato un tasto (oltre a MIC GAIN)

# Regolare il contrasto del display



**1.** Premete  .

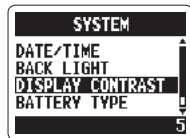

**2.** Usate  per selezionare SYSTEM, e premete  .

**3.** Usate  per selezionare DISPLAY CONTRAST, e poi premete  .



**4.** Usate  per regolare il contrasto, e poi premete  .

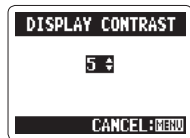



## NOTE

- Il contrasto può essere impostato da 1–8.
- Più alto è il numero, maggiore è il contrasto.



# Controllare la versione del software

Potete vedere le versioni del sistema e del software usato in **H2n**.

**1.** Premete  .

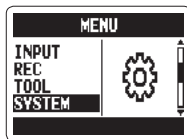
**2.** Usate  per selezionare SYSTEM, e poi premete  .



**3.** Usate  per selezionare SOFTWARE VERSION, e poi premete  per visualizzare la versione software in uso.



Versione software sistema

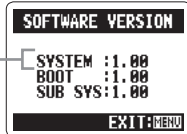







## Riportare l'unità alle impostazioni di fabbrica

Potete riportare il registratore alle impostazioni di default che aveva all'uscita dalla fabbrica.

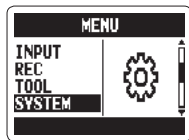

**1.** Premete  .

**2.** Usate  per selezionare SYSTEM, e poi premete  .



**3.** Usate  per selezionare FACTORY RESET, poi premete  .



**4.** Usate  per selezionare YES, poi premete  .





### NOTE



- Le impostazioni di data e ora, modalità di registrazione e input gain non sono resettate da quest'operazione.
- Ciò cancella anche ogni registrazione dalla memoria interna.

# Verificare la capacità residua della card SD

**1.** Premete  .

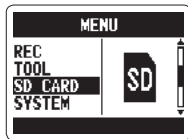
**2.** Usate  per selezionare SD CARD, e poi premete  .



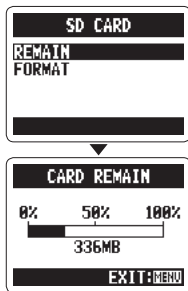

**3.** Usate  per selezionare REMAIN, e poi premete  per visualizzare lo spazio disponibile sulla card.





## Formattare una card SD

Potete formattare una card SD da usare in **H2n**.

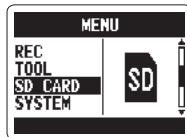

**1.** Press  .

**2.** Usate  per selezionare SD CARD, e poi premete  .

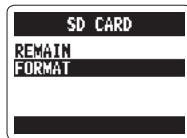

**3.** Usate  per selezionare FORMAT, e premete  .



**4.** Usate  per selezionare YES, e poi premete  .

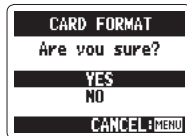

### NOTE

- Dovete formattare una card SD dopo l'acquisto, o se è stata formattata da un computer o altro apparecchio, prima di poterla usare con **H2n**.
- Attenzione, quando formattate una card SD, tutti i dati salvati su di essa saranno cancellati.

# Aggiornare il software di sistema

È possibile aggiornare il software di sistema usato da **H2n**.



1. Copiate il file updater sulla directory principale della card SD.

## NOTE

Scaricate la versione più recente del software dal sito ZOOM (<http://www.zoom.co.jp>).

2. Mentre la card SD è in **H2n**, accendete

l'unità mentre tenete premuto .

3. Usate  per selezionare OK, e poi premete .

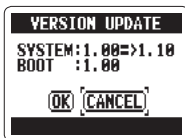

4. Completato l'aggiornamento, spegnete l'unità.

## NOTE



Non potete aggiornare il software di sistema se la carica delle batterie è bassa. In tal caso, installate nuove batterie o usate un adattatore AC (disponibile separatamente).



## Usare card SD di registratori serie H più vecchi

Questo registratore può leggere card SD usate da registratori della serie H più vecchi, e copiare i file in cartelle da usare su **H2n**.

1. Mentre la card SD è inserita, accendete l'unità.

2. Usate  per selezionare YES, e poi premete .

### NOTE

Un file deve essere rinominato se ne esiste già uno con lo stesso nome nella cartella di **H2n**.

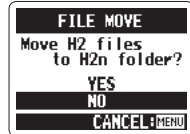

## Usare un remote control

Usando un remote control (disponibile separatamente) potete controllare **H2n** a distanza.

- Collegate il remote control al jack REMOTE su **H2n**.

Le funzioni dei pulsanti del remote control sono le seguenti.

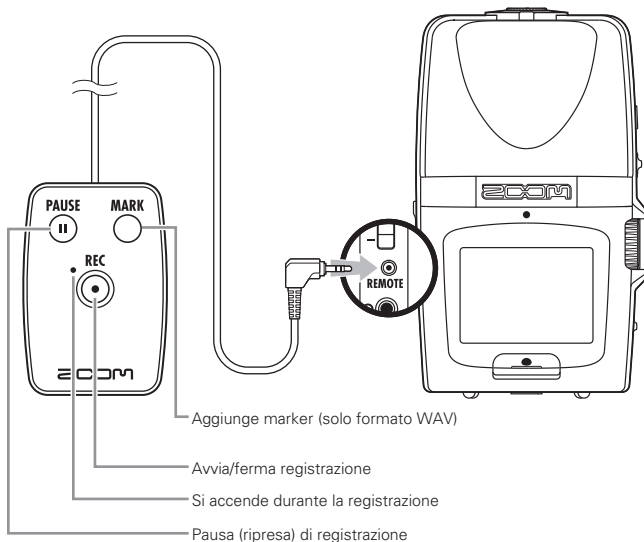

## Diagnostica

Se vi sembra che **H2n** non funzioni adeguatamente, verificate prima quanto segue.

### Problemi di registrazione/riproduzione

#### ◆ Nessun suono o uscita molto debole

- Controllate i collegamenti al sistema monitor e le impostazioni del volume.
- Accertatevi che il volume di **H2n** non sia troppo basso.

#### ◆ Il suono registrato non si sente o è molto basso

- Se usate i microfoni incorporati, verificate che quelli attivi siano orientati correttamente e che la modalità di registrazione sia quella adatta. (→ P.20)
- Controllate l'impostazione di MIC GAIN. (→ P.24, 70)
- Se state registrando da un lettore CD, o altro apparecchio collegato al jack LINE IN, alzate il livello in uscita dell'apparecchio collegato.

#### ◆ Impossibile registrare

- Verificate che la card SD abbia spazio disponibile. (→ P.82)
- Se appare "Hold" sul display, significa che è abilitata la pausa. Disabilitate la funzione. (→ P.15)

### Altri problemi

#### ◆ Il registratore non è riconosciuto dal computer quando lo si collega tramite USB

- verificate che il SO del computer sia compatibile. (→ P.58)
- La modalità operativa di **H2n** deve essere selezionata sul registratore prima che esso sia riconosciuto dal computer. (→ P.58)

# Specifiche tecniche

Supporti di registrazione	Card SD 16MB–2GB, SDHC 4GB–32GB (Le card utilizzabili con questo registratore devono essere verificate singolarmente)	
Memoria interna	Utilizzabile per registrare fino a 1 minuto a 96 kbps in formato MP3 (la registrazione su questa memoria sovrascrive ogni precedente registrazione)	
Registrazione	Configurazione Mic	MS stereo con livello microfonic laterale regolabile 90° XY stereo
	Modalità	MS, XY, MS+XY (stereo) e MS+XY (4ch)
Microfoni	Tipi	Direzionale (XY, MS microfono mediano) Bidirezionale (MS microfono laterale.)
	Livello pressione max. suono in ingresso	120 dB spl (direzionale) 122 dB spl (bidirezionale)
Formato file	<b>Stereo</b>	
	PCM non compresso	44.1/48/96kHz, 16/24bit WAV (BWF)
	MP3 compresso (registrazione)	44.1kHz, 48/56/64/80/96/112/128/160/192/224/256/320kbps (Non compatibile con registrazione MS-RAW)
	MP3 compresso (riproduzione)	44.1/48kHz, 32/40/48/56/64/80/96/112/128/160/192/224/256/320kbps
Processamento digitale	Conversione A/D	24-bit 128x sovracampionamento
	Conversione D/A	24-bit 128x sovracampionamento
	Processamento segnale	32-bit
Tempo di registrazione	Esempio card 2GB	3:08:00 (44.1kHz/16bit WAV) 34:43:00 (128kbps MP3)
Funzioni	LO CUT	80Hz filtro passa alto
	COMP/LIMITER	3 tipi di compressore e 3 tipi di limiter
	AUTO GAIN	Regolazione automatica del gain in ingresso
	PRE REC	2 secondi di pre-registrazione
	AUTO REC	Avvio/stop automatico della registrazione, standby in continuo
	TUNER	Cromatico, chitarra, basso e accordature alternative (A/E/G/D/DADGAD) con individuazione automatica della corda
	METRONOME	Gamma 40–250 BPM, cinque toni, pre-count
SPEED	Velocità di riproduzione regolabile da 50–150%	



Funzioni	KEY CONTROL	Tonalità riproduzione regolabile $\pm 6$ semitoni (non utilizzabile con file da 96kHz)
	AB REPEAT	Ripetizione della riproduzione tra punti definiti di un file
	FILE DIVIDE	Divide un file in due
	FILE NORMALIZE	Massimizza il volume del file (non utilizzabile con MP3)
	FILE MP3 ENCODE MARK	I file WAV possono essere convertiti in MP3 con bit rate fissi Fino a 99 marker possono essere aggiunti a piacere registrando file WAV
	SURROUND MIXER	Il bilanciamento del mix può essere regolato riproducendo registrazioni in 4ch surround
Display	Grafico a LCD (128x64 pixel) con retroilluminazione	
Gain ingresso	0 a +39 dB	
Jack ingresso	Mini jack stereo line/mic che supportano alimentazione plug-in 2 k $\Omega$ impedenza con livello in ingresso da 0 a -39 dBm	
Jack uscita	Mini jack stereo line/cuffia Livello uscita nominale: -10 dBm (impedenza uscita 10 k $\Omega$ o più) Cuffie: 20 mW + 20 mW (carico 32 $\Omega$ )	
Diffusore incorporato	400mW, 8 $\Omega$ , mono	
USB	Tipo mini-B Operatività lettore card USB 2.0 High Speed Operatività interfaccia audio USB 1.0 Full Speed Supporta frequenza di campionamento pari a 44.1/48kHz e 16-bit rate Supporta operatività alimentazione tramite Bus	
Alimentazione	AD-17 USB a adattatore AC (DC 5V 1A), operativo con due batterie tipo AA Operatività in continuo pari a 20 ore o più registrando file WAV a 44.1kHz/16-bit con batterie alcaline	
Dati fisici	Treppiede con aggancio e strappo Dimensioni (mm): 67.6 (W) x 113.85 (H) x 42.7 (D) Peso: 130 g (batterie escluse)	
Accessori inclusi	Manuale operativo, card SD (2GB), 2 batterie AA, Foglio illustrativo per il download di WaveLab LE	

\* Registrare concerti ed esecuzioni pubbliche, ad esempio, senza permesso dei detentori dei diritti, è proibito dalla legge.

\* Le specifiche tecniche e l'aspetto dell'unità possono variare, allo scopo del miglioramento del prodotto, senza obbligo di preavviso.

\* 0 dBm = 0.775 Vrms

**Nazioni EU**



Dichiarazione di Conformità





**Zoom Corporation**

4-4-3 Kanda-Surugadai, Chiyoda-ku, Tokyo 101-0062 Japan

<http://www.zoom.co.jp>